Предисловие

Уважаемые владельцы!

Благодарим вас за приобретение продукции компании Geely. Перед использованием мультимедийной развлекательной системы внимательно изучите настоящее руководство. Управление системой осуществляйте в строгом соответствии с инструкциями, изложенными в руководстве. Полученная информация позволит вам безопасно и правильно управлять автомобилем и обеспечить максимальный комфорт при вождении.

Настоящее руководство содержит информацию, актуальную на момент его опубликования. Компания Geely Auto несет ответственность за внесение изменений в руководство, а также за интерпретацию изложенной в нем информации. В связи с постоянным улучшением нашей продукции компания Geely Auto может изменять данный продукт после опубликования настоящего руководства. Компания оставляет за собой право вносить такие изменения без предварительного уведомления пользователей.

Все иллюстрации в данном руководстве приводятся в качестве примера и предназначены только для справки. После прочтения руководства храните его надлежащим образом для обращения к нему в будущем.

Желаем вам удачи и счастливого пути!

Geely International Corporation
Июнь 2018

Все права защищены. Никакая часть настоящего руководства не может быть воспроизведена в любой форме без письменного разрешения Geely.

Содержание

3 Информация о безопасности

3 Информация о безопасности

4 Примечания

- 4 Аудиосистема
- 4 Сенсорный экран

5 Мультимедийная система

5 Панель управления

мультимедийной системой

- 5 Кнопки панели управления
- 6 Описание функций кнопок

8 Пульт управления

- 8 Кнопки управления на рулевом колесе

9 Основные операции управления

- 9 Главный интерфейс
- 10 Элементы управления на сенсорном экране

10 Настройки

- 10 Общие настройки
- 11 Настройки звуковых эффектов
- 11 Balance (баланс звука)

12 Радиоприемник

- 12 Текущая радиостанция
- 12 Диапазон FM
- 12 Favorites (избранные радиостанции)

13 Мультимедиа

- 13 Интерфейс мультимедиа
- 13 Воспроизведение музыки
- 13 Текущее воспроизведение
- 14 Исполнитель
- 14 Поиск музыкальной композиции

14 Просмотр изображений

14 Воспроизведение видео

15 Bluetooth

15 Подключение телефона Bluetooth

15 Соединение Bluetooth

16 Интерфейс звонка

16 Журнал вызовов

16 Контакты

17 Воспроизведение музыки по Bluetooth

17 Сопряжение

18 Функция дублирования экрана

телефона на дисплее системы

18 Дублирование экрана телефона на дисплее системы

18 Подключение телефона с Android через USB-порт

19 Подключение телефона с Android по Wi-Fi

20 Интерфейс управления

24 Поиск и устранение неисправностей

24 Устранение общих неисправностей

Информация о безопасности

Для правильного использования функций и легкого и удобного управления системой сначала ознакомьтесь со всеми примечаниями и информацией, приведенными в настоящем руководстве.

- В целях безопасности не просматривайте видео во время вождения.
- Для обеспечения безопасности вождения отрегулируйте уровень громкости звука так, чтобы это не препятствовало контролю за дорожной ситуацией и управлению автомобилем.
- Не допускайте попадания пыли и влаги на консоль. В случае проникновения воды внутрь системы, утечки тока или возгорания системы возможно возникновение пожара и повреждений. При обнаружении ненормальной работы системы (отсутствие напряжения питания, изображения на дисплее, звука и т. д.) или ненормального ее состояния (попадание внутрь инородных частиц или влаги, наличие дыма или запаха со стороны системы) ни в коем случае не разбирайте систему, не вскрывайте и не заменяйте никакие компоненты самостоятельно. Немедленно отключите питание и обратитесь на авторизованную станцию технического обслуживания для проведения проверки или ремонта.
- При попадании жидкости или инородного предмета внутрь головного устройства или при появлении постороннего запаха немедленно выключите аудиосистему и обратитесь на авторизованную станцию технического обслуживания для проведения проверки или ремонта. Продолжение использования системы может привести к возгоранию и другому ущербу.

- Аудиосистема предназначена для использования в автомобилях с напряжением бортовой сети 12 В. Не устанавливайте аудиосистему на грузовики и автобусы с напряжением бортовой сети 24 В.
- Строго запрещается снимать аудиосистему самостоятельно. При необходимости снятия аудиосистемы обратитесь на авторизованную станцию технического обслуживания.
- Не вставляйте в USB-порт никакие другие разъемы, кроме стандартного разъема USB.

Примечания

Аудиосистема

- При наличии неисправности аудиосистемы см. главу «Поиск и устранение неисправностей» в настоящем руководстве. Если неисправность не удается устранить, обратитесь в на авторизованную станцию технического обслуживания для проведения проверки или ремонта. Не снимайте крышку аудиосистемы и не пытайтесь производить ремонт самостоятельно.
- Диапазон температур воздуха в салоне автомобиля для нормальной работы системы составляет $-30... +75$ °С. Если температура не находится в пределах указанного диапазона (экстремально высокая или низкая температура), система может не работать, но ее нормальная работа возобновится, когда температура воздуха в салоне вернется в пределы номинального диапазона. Если нормальная работа системы не возобновилась, обратитесь на авторизованную станцию технического обслуживания для ее проверки или ремонта.
- Не используйте аудиосистему в течение длительного времени при заглушенном двигателе во избежание разрядки аккумуляторной батареи.

Сенсорный экран

- Во избежание повреждения экрана прикасайтесь к кнопкам панели управления только пальцами.
- Не нажимайте на экран с усилием. В противном случае возможно повреждение экрана и ненормальная работа сенсорных функций.
- При необходимости очистки панели или дисплея сначала выключите систему, затем протрите ее мягкой сухой тканью. Не используйте жесткую и влажную ткань, а также ткань, пропитанную спиртосодержащей жидкостью и другими коррозионно-активными химическими средствами, во избежание повреждения панели и появления пятен на экране.

Панель управления мультимедийной системой

Аудиосистема оснащена 9-дюймовым сенсорным экраном и панелью управления головным устройством. Управление мультимедийной системой осуществляется нажатием физических и сенсорных кнопок.

Кнопки панели управления

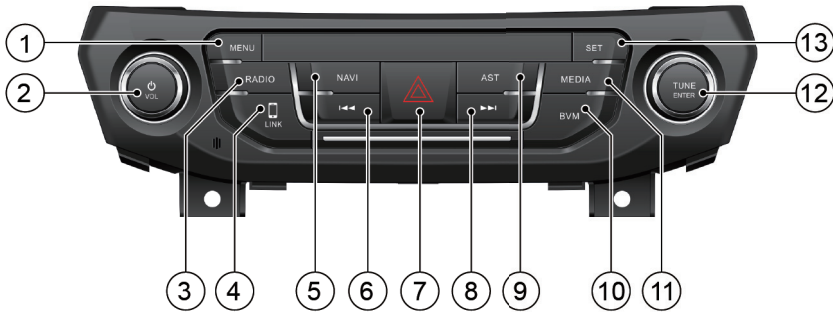

- | | |
|---|---|
| <ol style="list-style-type: none"> 1. Кнопка главного меню 2. Ручка регулировки громкости/кнопка включения питания 3. Кнопка радиоприемника 4. Кнопка соединения с телефоном 5. Кнопка настройки звуковых эффектов 6. Предыдущая музыкальная композиция | <ol style="list-style-type: none"> 7. Выключатель аварийной световой сигнализации 8. Следующая музыкальная композиция 9. Кнопка сканирования радиостанций 10. Кнопка выключения звука 11. Кнопка режима мультимедиа 12. Ручка выбора/кнопка подтверждения 13. Кнопка настройки |
|---|---|

Описание функций кнопок

№	Наименование	Режим радиоприемника	Режим воспроизведения мультимедиа	Описание
1	Кнопка главного меню	Вход в интерфейс главного меню.		-
2	Ручка регулировки громкости/ кнопка включения питания	Когда система выключена, нажмите кнопку, чтобы включить систему. Когда система включена, нажмите кнопку для выключения системы. Поверните ручку по часовой стрелке для увеличения громкости или против часовой стрелки для уменьшения громкости звука		-
3	Кнопка радиоприемника	Нажмите кнопку для переключения между диапазонами AM и FM	Нажмите кнопку для входа в интерфейс радиоприемника	Нажмите и удерживайте кнопку дольше 5 секунд для сброса. Если в это время была нажата кнопка выключения звука, эта функция не будет активирована
4	Кнопка соединения с телефоном	Нажмите кнопку для входа в интерфейс подключения к мобильному телефону "(Link)"		-
5	Кнопка настроек и звуковых эффектов	Нажмите кнопку для переключения в режим эквалайзера.		-
6	Предыдущая музыкальная композиция	Нажмите кнопку для выбора предыдущей радиостанции	Нажмите кнопку для выбора предыдущей музыкальной композиции	-

№	Наименование	Режим радиоприемника	Режим воспроизведения мультимедиа	Описание
7	Выключатель аварийной световой сигнализации	Нажмите эту кнопку для включения аварийной световой сигнализации в соответствующей ситуации		-
8	Следующая музыкальная композиция	Нажмите кнопку для выбора следующей радиостанции	Нажмите кнопку для выбора следующей музыкальной композиции	-
9	Кнопка сканирования радиостанций	Сканирование радиостанций	-	-
10	Кнопка выключения звука	При любом режиме аудиосистемы нажмите кнопку, чтобы выключить звук. Чтобы включить звук, нажмите кнопку еще раз		
11	Кнопка режима мультимедиа	Нажмите кнопку для переключения в режим воспроизведения мультимедиа	-	-
12	Ручка выбора/кнопка подтверждения	Поверните ручку влево/вправо для выбора предыдущей/следующей музыкальной композиции; для подтверждения нажмите на центральную часть ручки		-
13	Кнопка настроек	Вход в интерфейс настройки		-

Пульт управления

Кнопки управления на рулевом колесе

На рулевом колесе имеется шесть многофункциональных кнопок управления мультимедийной системой.

Кнопки управления в левой части рулевого колеса

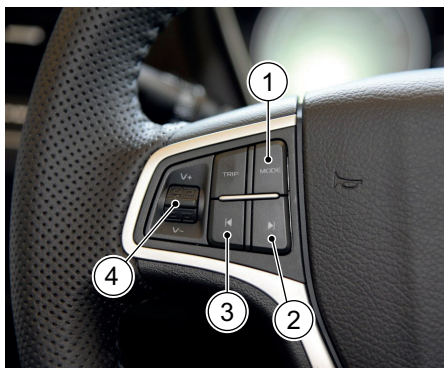

№	Наименование	Описание
1	Кнопка переключения режимов (MODE)	Нажмите кнопку для переключения между режимами радиоприемника, аудио-, видеопроигрывателя и просмотра изображений
2	Кнопка поиска в направлении уменьшения частоты	В режиме радиоприемника нажмите кнопку для поиска предыдущей радиостанции; в режиме аудио- и видеопроигрывателя нажмите кнопку для перехода к предыдущей музыкальной композиции или видеозаписи

№	Наименование	Описание
3	Кнопка поиска в направлении увеличения частоты	В режиме радиоприемника нажмите кнопку для поиска следующей радиостанции; в режиме аудио- и видеопроигрывателя нажмите кнопку для перехода к следующей музыкальной композиции или видеозаписи
4	Кнопка регулировки громкости	<p>Поверните кнопку в направлении V+, чтобы увеличить громкость звука</p> <p>Поверните кнопку в направлении V-, чтобы уменьшить громкость звука</p>

Кнопки управления в правой части рулевого колеса (автомобиль с системой круиз-контроля)

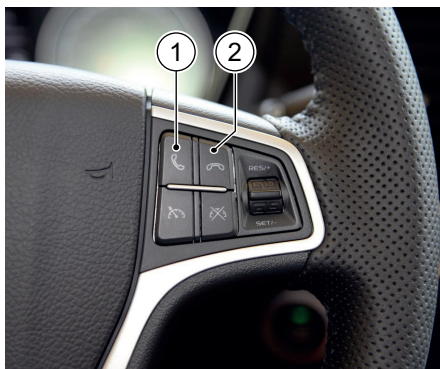

Кнопки управления в правой части рулевого колеса (автомобиль без системы круиз-контроля)

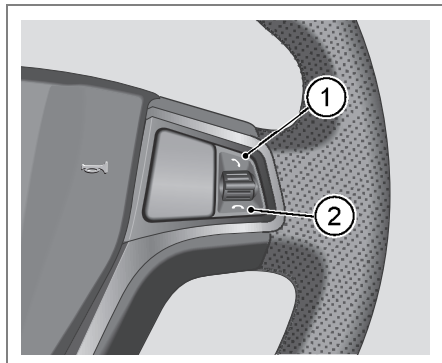

№	Наименование	Описание
1	Кнопка ответа на телефонный вызов	Ответ на вызов по телефону при Bluetooth подключении
2	Кнопка завершения вызова	Завершение вызова по телефону при Bluetooth подключении

Основные операции управления

Главный интерфейс

При первом включении системы на ее дисплее отображается интерфейс главного меню.

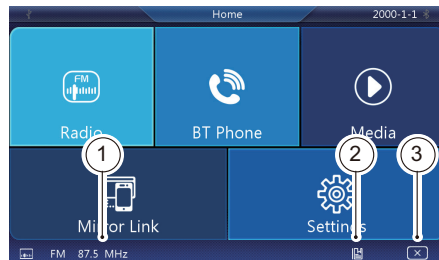

1. Отображение воспроизводимого в текущий момент мультимедиа файла, видеозаписи или радиостанции. Нажмите на эту область для входа в интерфейс воспроизведения.
2. Инструкция по использованию системы.
3. Выключение экрана.
 - BT Phone (телефон): функция телефона при подключении по Bluetooth, воспроизведение музыки по Bluetooth.
 - Media (мультимедиа): воспроизведение музыки, просмотр изображений и видеозаписей.
 - Radio (радиоприемник): прослушивание радиостанций в диапазонах AM и FM.
 - Mirror Link (дублирование экрана телефона на дисплее системы): соединение между системой и мобильным телефоном.
 - Setting (настройки): общие настройки, звуковые эффекты, баланс звука



Элементы управления на сенсорном экране

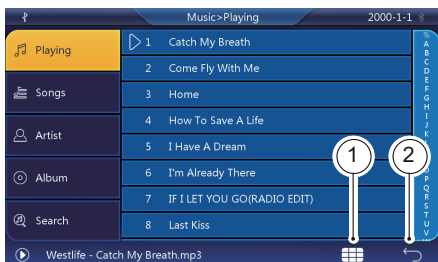

1. Возврат в интерфейс главного меню.
2. Возврат в предыдущий интерфейс.

Настройки

Общие настройки

В главном интерфейсе нажмите Setting (настройки) для входа в интерфейс общих настроек.

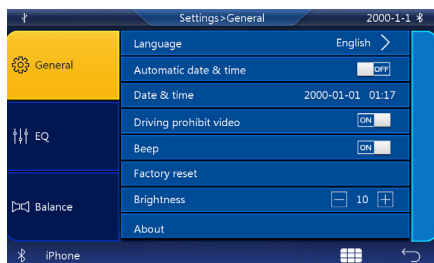
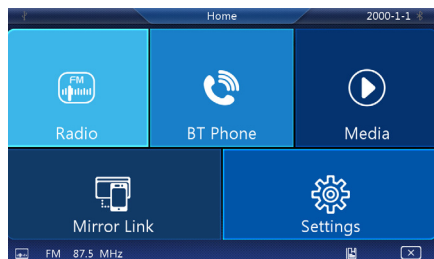

- Language (язык): выбор языка интерфейса дисплея и переключение между поддерживаемыми языками.
- Automatic date and time (автоматическая настройка даты и времени): когда включена эта функция, настройка даты и времени системы выполняется автоматически по сигналам GPS; когда эта функция выключена, пользователь может устанавливать время вручную. Рекомендуется включить эту функцию.
- Date and time (настройка даты и времени): установка времени и даты.
- Driving prohibit video (запрет просмотра видео во время вождения): когда эта функция включена, воспроизведение видео будет прекращено, если скорость автомобиля превысит 15 км/ч.

- Веер (звук при нажатии кнопок): включение/выключение звука при нажатии кнопок.
- Factory reset (восстановление заводских настроек): сброс всех пользовательских настроек до заводских значений.
- Brightness: (регулировка подсветки): настройка уровня яркости подсветки.
- About (версия программного обеспечения): отображение текущей версии программного обеспечения.

Настройки звуковых эффектов

В интерфейсе Setting (настройки) нажмите пункт EQ (звуковые эффекты) в меню слева для входа в интерфейс настроек звуковых эффектов.

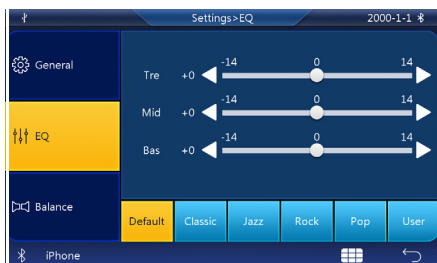

- Нажимайте ◀ и ▶ для регулировки настроек высоких (Tre), средних (Mid) и низких (Bas) частот соответственно. Пользователь может настраивать звуковые эффекты в зависимости от окружающих условий и в соответствии в собственными предпочтениями.

Balance (баланс звука)

В интерфейсе Setting (настройки) нажмите пункт Balance (баланс звука) в меню слева для входа в интерфейс настройки звуковых эффектов.

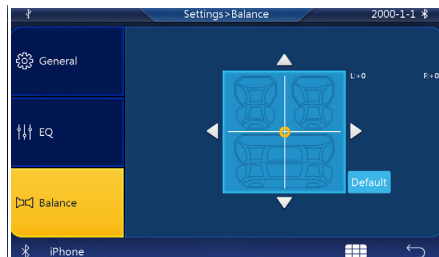

- Нажмите кнопку Default (восстановление настроек по умолчанию) для сброса настроек баланса звука до заводских значений.
- Нажимайте ◀, ▲, ▼ и ▶ для установки параметров.

1





2

Радиоприемник

Текущая радиостанция

В главном интерфейсе нажмите Radio (радиоприемник) для входа в интерфейс радиоприемника.



- Нажмите кнопку  для поиска доступных станций в направлении уменьшения частоты.
- Нажмите кнопку  для выбора предыдущей частоты.
- Нажмите кнопку  для добавления текущей станции в список сохраненных радиостанций.
- Нажмите кнопку  для выбора следующей частоты.
- Нажмите кнопку  для поиска доступных станций в направлении увеличения частоты.

Диапазон FM

Нажмите FM для входа в интерфейс поиска станций диапазона FM.



- Нажмите list refresh (обновить список), чтобы обновить список радиостанций.

- Нажмите на станцию в списке, которую нужно сохранить, затем нажмите , чтобы добавить станцию в список избранных радиостанций.
- Для прослушивания текущей радиостанции нажмите на нее один раз.

Примечание. Управление станциями диапазона AM осуществляется аналогично управлению станциями диапазона FM.

Favorites (избранные радиостанции)

Нажмите Favorites (избранные радиостанции) для входа в интерфейс избранные радиостанций.



- Нажмите «Очистить» и выберите Yes (да), чтобы удалить все текущие избранные радиостанции.
- Нажмите  для удаления текущей радиостанции.
- Для прослушивания текущей радиостанции нажмите на нее один раз.
- Нажмите «Выключить», чтобы выключить прослушиваемую в текущий момент радиостанцию.

Мультимедиа

Интерфейс мультимедиа

В интерфейс главного меню нажмите Media (мультимедиа) для входа в интерфейс мультимедиа.

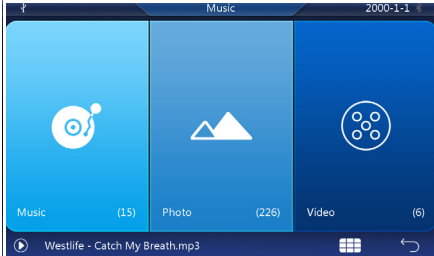

Когда в USB-порт вставлен USB-накопитель и система определяет его, она автоматически переключается в режим воспроизведения музыки.

Прежде чем извлечь USB-накопитель, сначала остановите воспроизведение музыкальных файлов, видеозаписей или изображений и выйдите из режима воспроизведения. Это предотвратит потерю данных.

Система совместима с версиями USB 2.1 и 2.0. Система поддерживает USB-накопители емкостью не более 32 Гб.

Воспроизведение музыки

Нажмите на текущий файл, список музыкальных композиций, исполнителя, альбом или одну запись в списке поиска музыкальных композиций для входа в интерфейс воспроизведения музыкальных файлов и прослушивания музыки.



1. Список воспроизведения

2. Предыдущая музыкальная композиция
3. Воспроизведение/пауза
4. Режим воспроизведения (в случайном порядке/повтор/циклически)
5. Следующая музыкальная композиция

Система поддерживает аудиофайлы следующих форматов: MP2, MP3, WMA, AAC, RA, WAV, FLAC и APE.

Текущее воспроизведение

Нажмите Playing (текущее воспроизведение) в интерфейсе воспроизведения для входа в интерфейс текущего воспроизведения.

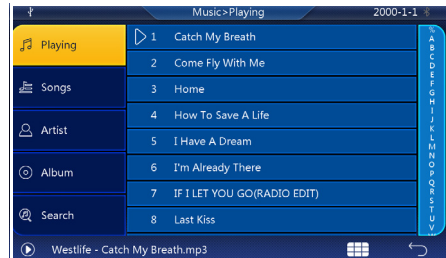

- Нажмите на букву в правой колонке и потяните вверх или вниз для выбора желаемой музыкальной композиции. Музыкальные композиции расположены в алфавитном порядке.
- Для прослушивания одной композиции нажмите на нее.

Примечание. Управление всеми музыкальными композициями осуществляется аналогично управлению одной воспроизводимой в текущий момент композицией.

1

2

Исполнитель

Нажмите Artist (исполнитель) для входа в интерфейс выбора исполнителя.



- Нажмите на букву в правой колонке и потяните вверх или вниз для выбора желаемого исполнителя. Исполнители расположены в алфавитном порядке.
- Нажмите на текущего исполнителя для перехода к списку композиций этого исполнителя.
- Нажмите кнопку перехода к предыдущему интерфейсу для возврата к списку исполнителей.

Примечание. Управление альбомами осуществляется аналогично управлению исполнителями.

Поиск музыкальной композиции

Нажмите Search (поиск музыкальной композиции) для входа в интерфейс поиска музыкальных композиций.

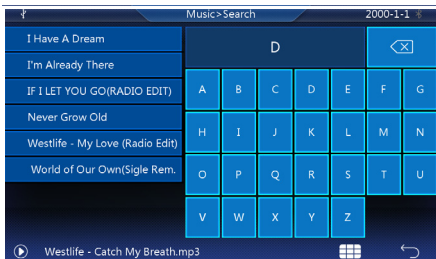

- Нажмите на одну букву, и все соответствующие музыкальные композиции отобразятся в алфавитном порядке слева.

Просмотр изображений

Нажмите Picture (изображение) для входа в интерфейс списка изображений.

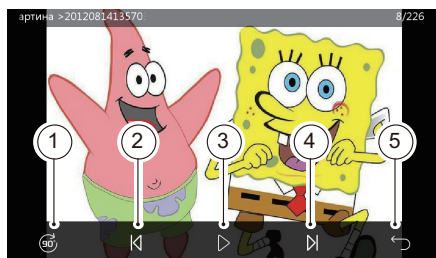

1. Поворот изображения
2. Переход к предыдущему изображению
3. Воспроизведение/пауза
4. Переход к следующему изображению
5. Возврат в предыдущий интерфейс

Система поддерживает изображения следующих форматов: BMP, JPG и PNG.

Воспроизведение видео

Нажмите Video (видео) для входа в интерфейс списка видеозаписей.

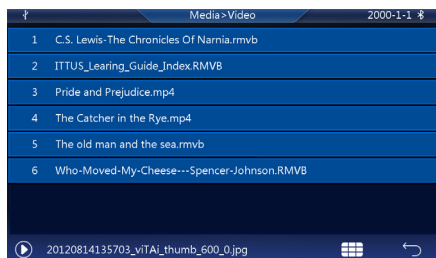

- Нажмите одну видеозапись в списке для входа в интерфейс воспроизведения видео.

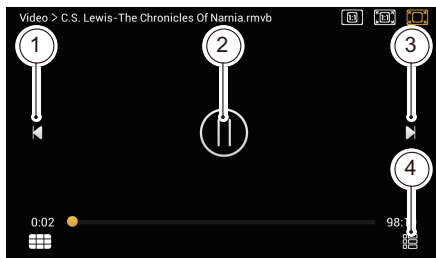

1. Предыдущая видеозапись
2. Воспроизведение/пауза
3. Следующая видеозапись
4. Список воспроизведения

Система поддерживает видеофайлы следующих форматов: MPEG1/2, MPEG4, RMVB, AVI, WMV, 3GP, MOV, MKV, FLV и DAT. Система поддерживает видеоразрешение максимум 1080P.

Bluetooth

Подключение телефона Bluetooth

Функция Bluetooth обеспечивает беспроводное соединение мобильного телефона с аудиосистемой. Мобильный телефон можно использовать для поиска, сопряжения и последующего подключения к аудиосистеме. После успешного подключения можно использовать аудиосистему для управления функциями телефона (разговора по телефону в режиме Hands free (свободные руки), просмотра журнала вызовов и телефонной книги), а также для воспроизведения музыкальных файлов, содержащихся на телефоне.

В главном интерфейсе нажмите BT phone (телефон Bluetooth) для входа в интерфейс набора номера в режиме Bluetooth.

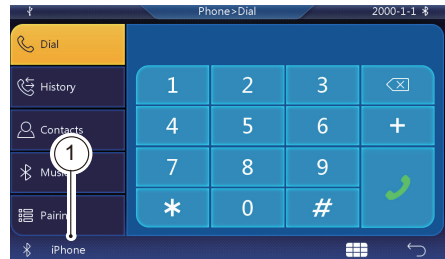

1. Имя устройства, код сопряжения

Соединение Bluetooth

Для использования функции Bluetooth-соединения включите Bluetooth на телефоне, выполните поиск и выберите имя Bluetooth аудиосистемы. После установления соединения между системой и мобильным телефоном введите код сопряжения (0000) для подключения. После успешного сопряжения название модели телефона или его имя отобразится в интерфейсе Bluetooth аудиосистемы, указывая на то, что функцию можно использовать.

1

2

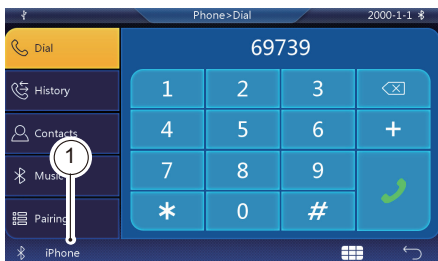

1. Наименование подключенного Bluetooth устройства

Интерфейс звонка

При поступлении входящего вызова система переключается в режим автоматического ответа на звонок и переходит к интерфейсу разговора в режиме Hands free (свободные руки).

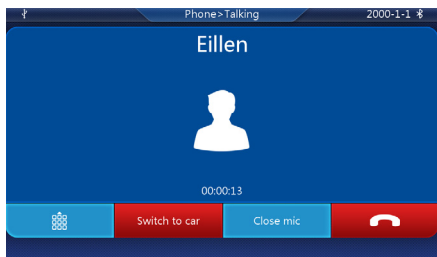



- : нажмите на эту иконку, чтобы отобразить клавиатуру набора номера.
- Switch to car (переключение на телефон): нажмите на иконку для переключения звонка между телефоном и аудиосистемой.
- Close mic (выключение микрофона): нажмите на иконку для включения/выключения микрофона. Если микрофон выключить во время разговора по телефону, ваш собеседник перестанет вас слышать. Нажмите на иконку еще раз, чтобы собеседник мог вас снова услышать.
- Завершение вызова: нажмите на иконку для завершения текущего телефонного вызова.

Журнал вызовов

После успешного установления Bluetooth-соединения нажмите History (журнал вызовов) для просмотра журнала вызовов.



- : набранный номер
- : принятый вызов
- : пропущенный вызов
- Нажмите «Очистить», чтобы отобразить диалоговое окно подтверждения удаления всей информации.

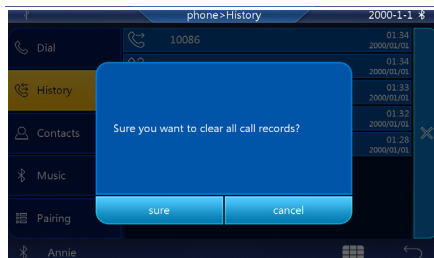

- Нажмите на любой телефонный номер в интерфейсе журнала вызовов, чтобы набрать этот номер.

Контакты

Нажмите Contacts (контакты) > Synchronization (синхронизация). Отобразится диалоговое окно подтверждения доступа системы к телефону. При нажатии Yes (да) контакты, сохраненные в телефоне, будут загружены в систему.

Примечание. Чтобы найти номер, прокрутите список контактов вверх или вниз или используйте клавиатуру.



Воспроизведение музыки по Bluetooth

После успешного установления Bluetooth-соединения нажмите Music (музыка) для входа в интерфейс воспроизведения музыкальных файлов, содержащихся на телефоне, по Bluetooth.

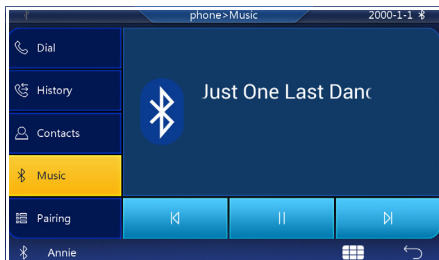

Сопряжение

Для установления Bluetooth-соединения включите функцию Bluetooth в телефоне и аудиосистеме, нажмите Pairing (сопряжение) для перехода к списку зарегистрированных устройств, затем нажмите на название модели телефона для подключения.

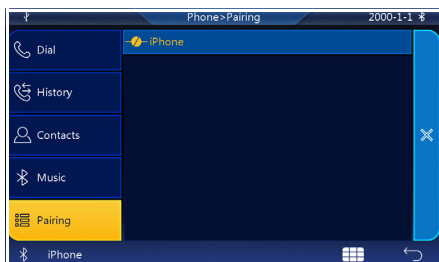

Примечание. Для некоторых мобильных телефонов требуется перезапустить функцию Bluetooth после замены батареи. При подключении телефона к системе в списке устройств Bluetooth можно выбрать только одно устройство. Система поддерживает версии Bluetooth 2.1 + EDR и выше.

Если подключение устройства Bluetooth выполнить не удастся:

1. Проверьте, включена ли функция Bluetooth в телефоне.
2. Версия Bluetooth телефона ниже требуемой и несовместима с аудиосистемой автомобиля.

Функция Bluetooth аудиосистемы поддерживает телефоны большинства производителей и моделей. Актуальная информация о подключении может отличаться от приведенной в настоящем Руководстве.

1

2

Функция дублирования экрана телефона на дисплее системы

Дублирование экрана телефона на дисплее системы

В главном интерфейсе нажмите Mirror link (дублирование экрана телефона), чтобы войти в интерфейс подключения телефона для отображения его экрана на дисплее аудиосистемы.

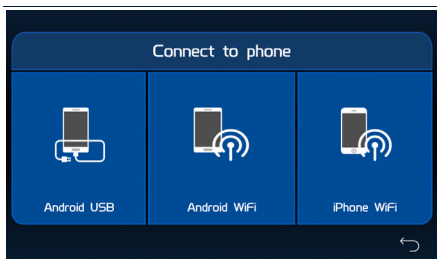

Подключение телефона с Android через USB-порт

Нажмите Android USB (подключение устройства Android через USB-порт) для входа в интерфейс подключения устройства Android через USB.

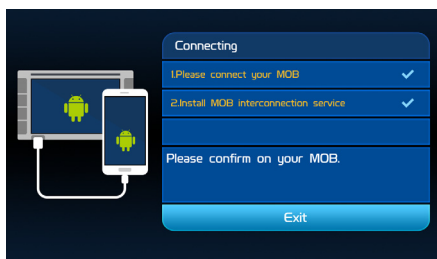

Используйте USB-кабель для подключения телефона к USB-порту аудиосистемы (сначала включите в телефоне функцию «Отладка по USB», последовательно выбрав «Настройки»/«Для разработчиков»/«Отладка по USB»).

После успешного подключения аудиосистема отправит на телефон приложение синхронизации, и диалоговое окно подтверждения разрешения на включение

отладки по USB появится на экране телефона. Нажмите ОК.

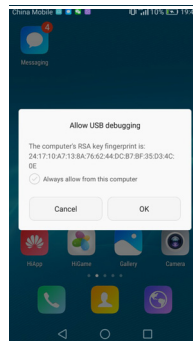

На экране аудиосистемы появится диалоговое окно «Ожидание Bluetooth соединения». Нажмите ОК для входа в интерфейс дублирования экрана телефона на дисплее аудиосистемы.

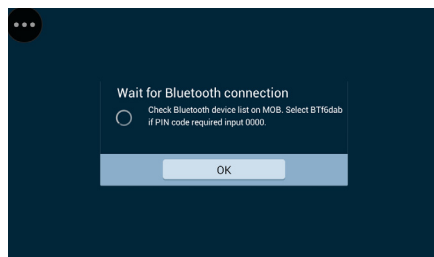

Примечание. В это время выполняется синхронизация видеозображения. Если необходима синхронизация аудиофайлов, используйте функцию Bluetooth.

Подключение телефона с Android по Wi-Fi

Нажмите Android WiFi (подключение телефона Android по Wi-Fi) для входа в интерфейс подключения телефона Android по Wi-Fi.

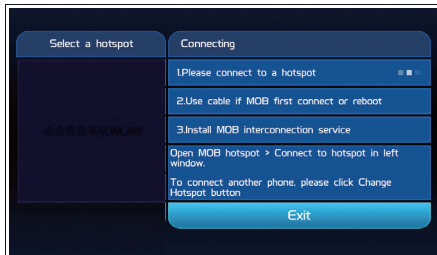

Включите в телефоне функцию точки доступа для проверки имени телефона и пароля подключения к точке доступа, затем включите функцию WLAN в аудиосистеме для поиска точки доступа телефона.

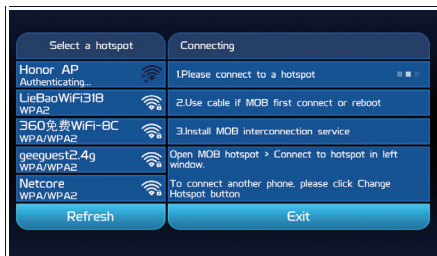
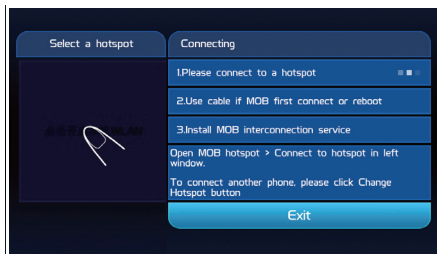

Примечание. Нажмите *Refresh* (обновить) для обновления списка точек доступа.

Выберите точку доступа телефона, к которой необходимо подключиться, введите пароль WLAN телефона, затем нажмите *Connect* (подключиться).

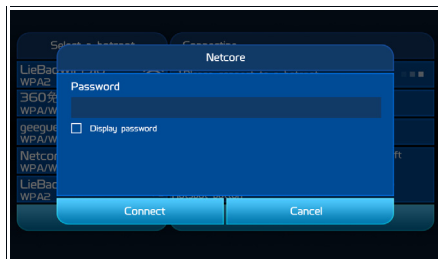

Чтобы изменить точку доступа для подключения, нажмите *Change hotspot* (изменить точку доступа).

Примечание. Для подключения к точке доступа телефона телефон необходимо подсоединить при помощи USB-кабеля к аудиосистеме. Затем кабель можно отсоединить, если подключение выполняется в первый раз или выполняется перезагрузка телефона.

После успешного подключения аудиосистема отправит на телефон приложение синхронизации, и диалоговое окно подтверждения разрешения на включение отладки по USB появится на экране телефона. Нажмите *OK*.

1

2

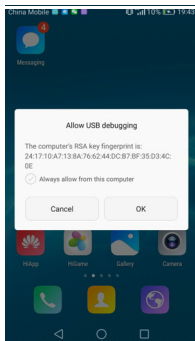

На экране аудиосистемы появится диалоговое окно «Ожидание Bluetooth соединения». Нажмите OK для входа в интерфейс дублирования экрана телефона на дисплее аудиосистемы.

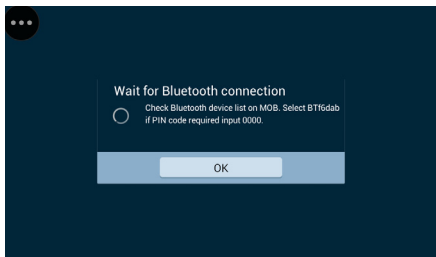



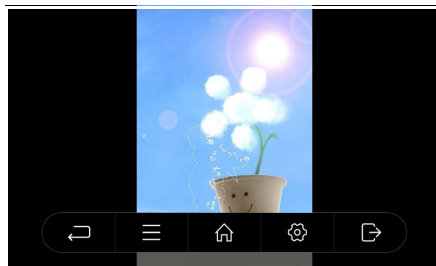
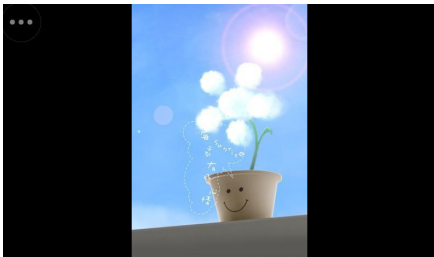

Примечание. В это время выполняется синхронизация видеозображения. Если необходима синхронизация аудиофайлов, используйте функцию Bluetooth.

Интерфейс управления

Войдите в интерфейс дублирования экрана, затем нажмите на иконку в верхнем левом углу. Отобразится панель меню.



- : возврат в предыдущий интерфейс
- : панель меню на телефоне
- : возврат в главный интерфейс телефона
- : настройка (бесперебойное соединение с узлом/подсказка Bluetooth)
- : выход из интерфейса подключения к мобильному телефону

Аудиосистема поддерживает дублирование экрана телефонов Android большинства моделей и производителей.

Примечание. Ввиду наличия большого количества телефонов разных моделей и производителей и постоянного обновления версий операционных систем телефонов аудиосистема может не поддерживать соединение с некоторыми из них в режиме дублирования экрана. Это зависит от текущей ситуации. Благодарим вас за понимание.

Подключение телефона iPhone по Wi-Fi

Нажмите iPhone WiFi (подключение iPhone по Wi-Fi) для входа в интерфейс подключения телефона iPhone по Wi-Fi.



Примечание. Система поддерживает версии iPhone iOS 7.1 и выше.

Включите в телефоне функцию точки доступа для проверки имени телефона и пароля подключения к точке доступа, затем включите функцию WLAN в аудиосистеме для поиска точки доступа телефона.

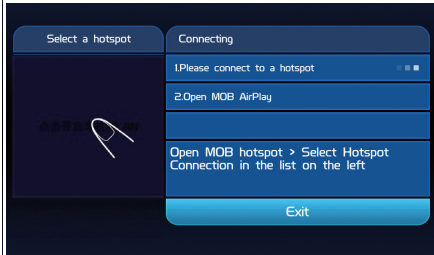

Чтобы изменить точку доступа для подключения, нажмите Change hotspot (изменить точку доступа).

Примечание. Нажмите Refresh (обновить) для обновления списка точек доступа.

Выберите точку доступа телефона, к которой необходимо подключиться, введите пароль WLAN телефона, затем нажмите Connect (подключиться).

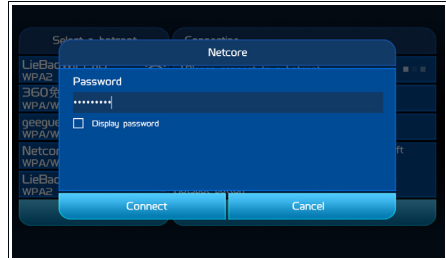

Прокрутите экран телефона вверх для перехода к области управления, нажмите Airplay, затем выберите EC-Mirror-kz, чтобы включить функцию зеркального отображения.

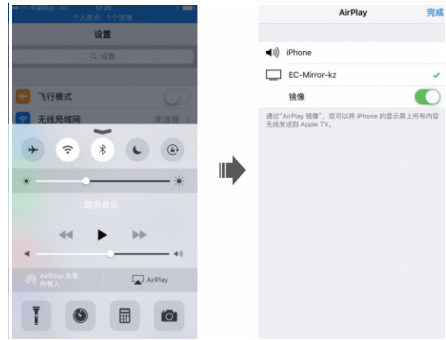

После успешного соединения изображение экрана телефона появится на дисплее аудиосистемы.

- Нажмите ↶ для отключения соединения и возврата в интерфейс выбора режима соединения.

1

2

Интерфейс управления

Войдите в интерфейс дублирования экрана мобильного телефона, затем нажмите на иконку слева. Отобразится панель меню.

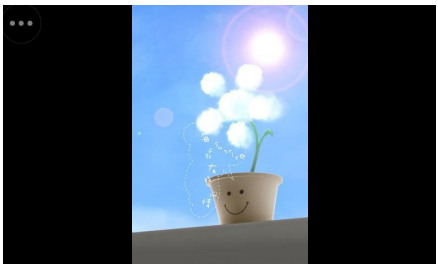

- Нажмите  для выхода из интерфейса дублирования экрана.

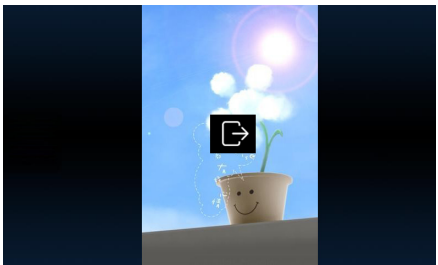

1

2

Устранение общих неисправностей

Если у вас есть основания полагать, что те или иные функции аудиосистемы работают некорректно, внимательно ознакомьтесь с инструкциями, приведенными в следующей таблице, и выполните соответствующие действия и проверки. Возможно, это поможет устранить неисправность.

Неисправность	Причина	Метод устранения
Экран системы не включается после включения питания	Перегорел предохранитель напряжения питания от аккумуляторной батареи к системе	Замените предохранитель на предохранитель аналогичного номинала
	Температура окружающего воздуха вне рабочего диапазона	Нормальная работа системы возможна только в пределах диапазона температур -30... +75 °C
Система работает ненормально после включения питания	Произошел сбой работы основного процессора системы или выполнена некорректная операция	Выключите и снова включите питание системы
	Из-за превышения номинального рабочего напряжения питания срабатывает функция защиты системы	Проверьте аккумуляторную батарею и цепь системы на наличие неисправностей
Отсутствует звук или очень низкий уровень громкости звука	Баланс звука установлен с большим отклонением	Установите регулятор баланса звука в среднее положение
Радиоприемник не находит станции	Автомобиль находится в месте, где происходит экранирование сигналов радиостанций, и система автоматически переходит в режим «Нет сигнала»	Переместите автомобиль в место с сильным уровнем сигнала, затем попробуйте выполнить поиск станций снова
Настройка радиоприемника на частоту сигнала происходит слишком долго	Слишком слабый сигнал радиостанции в месте нахождения автомобиля	Переместите автомобиль в место с сильным уровнем сигнала, затем попробуйте выполнить поиск станций снова
Система не определяет USB-устройство или данные с USB-устройства считываются некорректно	Система не поддерживает USB-устройство	Подключите USB-устройство другого производителя
	Ненормальная работа USB-устройства	Подключите USB-устройство к компьютеру для выявления проблем, выполните резервное копирование всех данных, содержащихся на USB-устройстве, затем отформатируйте USB-устройство

Неисправность	Причина	Метод устранения
Соединение Bluetooth не устанавливается	Установлено другое соединение Bluetooth	Отключите установленное соединение Bluetooth и попробуйте еще раз
	Телефон обнаружил устройство Bluetooth, но время поиска истекло	Выполните поиск устройства Bluetooth с помощью телефона еще раз
Соединение с телефоном в режиме дублирования экрана не устанавливается или функция дублирования экрана работает некорректно после успешного соединения	Телефон не поддерживает данную функцию	Ознакомьтесь со списком поддерживаемых телефонов и используйте для подключения совместимый телефон
	Неподходящий кабель USB	Используйте оригинальный или высококачественный кабель USB для подключения
	В телефоне не включен режим «Отладка по USB»	Активируйте соответствующие настройки в телефоне в соответствии с инструкциями, приведенными в руководстве пользователя

Примечание. Если неисправность не удастся устранить путем выполнения всех указанных выше действий, обратитесь на авторизованную станцию технического обслуживания для проверки и ремонта системы. Не разбирайте аудиосистему и не пытайтесь производить ремонт самостоятельно!